

Замяна на ролката хартия

- Натиснете отключващата повърхност на блендата на принтера навътре. Принтерът се отваря.
- Изтеглете тавата на принтера от принтера.

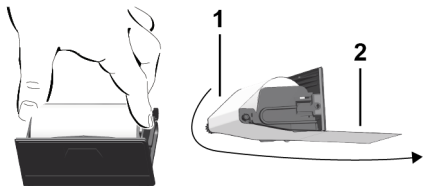

- Сложете нова ролка хартия и преведете през опт. ролка (1).

УКАЗАНИЕ

Внимавайте ролката хартия да не заседне в тавата на принтера и началото на хартията (2) да се подава под ръба на тавата на принтера (ръба за отрязване).

- Плъзнете тавата на принтера в отделението на принтера до щракване. Принтерът е готов за експлоатация.

Съобщения

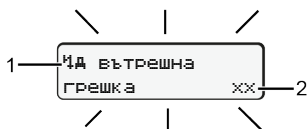

- (1) Пиктограма съобщение

- ! Събитие; Пример: [!e] Пътуване без валидна карта]
- x Грешка; Пример: [xL] Смушение на датчик]
- ⚠ Предупреждение за време на управление; Пример: [1e1 Пауза!]
- ⚠ Обслужващо указание; Пример: [17o Няма хартия]

- (2) Код на грешката

Съобщения и мерки Виж експл. упътване

Потвърждения на съобщения:

- Бутон **OK** натисн. 2 x: Съобщен. изгасва

Показване на времената на картата на водача

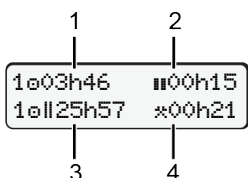

- Време шофир. от валидна почивка
- Валидно време поч. по регламент (EG) 561/2006
- Време на управление през последните две седмици
- Продължителност на настроената операция

Извикване на функциите на менюто

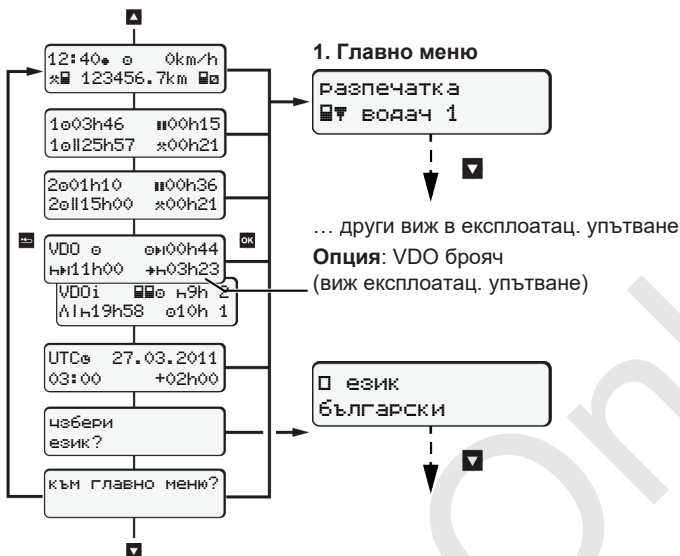

(възможно само при спрял автомобил.)

- С **▲** / **▼** избор на желана индикация.
- С **OK** извикв. меню функции (второ ниво на менюто).
- Избр. менюта стъпка по стъпка **▲** / **▼** избирание.

Дневна разпечатка:

- [Разпечатка **В** Водач 1]...[24ч **В** дневна стойност]... [25.10.2018]...[разпечатка в UTC-време Да/Не]

Извън обхват – Въведете начало / край:

- [въведете дъ автомобил]...[OUT+ Начало] или [+OUT край]

Ферибот / влак – Въведете начало / край:

- [въведете дъ автомобил] ... [д+ Начало] или [+д край]
- След [+дначало] настройка на текуща дейност.

Настройка местно време:

- [въведете дъ автомобил]...[*e Местно време]...
- На стъпки от ± 30 мин. настройка мест. Време.

Пращане към експл. упътване

УКАЗАНИЕ

Това кратко ръководство не замества предписаното по регламента (EU) 2016/799 приложение IC подробно експлоат. упътване за DTCS 1381.

Кратко ръков.- водач

DTCS® 1381 – Разрешително 4.0

BA00.1381.40 500 118



www.fleet.vdo.com

Обслужващи елементи

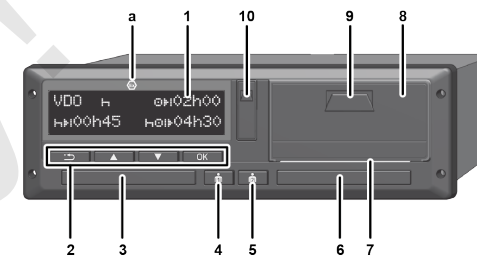

- | | |
|-----------------------------------|----------------------------------|
| (1) Дисплей | (5) Комби-бутон Водач-2* |
| (2) Бутони на менюто | (6) Слот за карта-2 |
| ▲ / ▼ Избор функция | (7) Ръб за откъсване на принтера |
| OK Потвържд. избора | (8) Капак на принтера |
| ESC Прекъсв. меню | (9) Отключващо поле |
| (3) Слот за карта-1 | (10) Интерфейс изтегляне |
| (4) Комби-бутон Водач-1* | (a) ADR-версия |
- * Настройка дейност или изискване карта водач

Индикации по време на пътуване

- ▲** Или **▼**: Смяна стандарт индикация.
- (1) Часово време (* = местно време)
- (2) Режим Експлоатация
- (3) Скорост
- (4) Операция Водач-1
- (5) Симв. водач-1
- (6) Пок. километ.
- (7) Симв. водач-2
- (8) Операция Водач-2

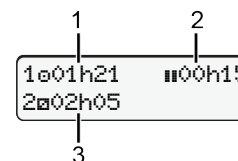
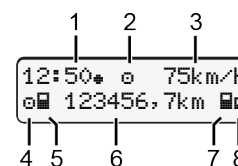

- Време шофир. вод.-1 от вр. поч.
- Валид. време поч. **II** (EG 561/2006)
- Време на водач-2; Време на готовност

Опц. стандарт-индикация VDO брояч - виж експл. упътване.

поставяне картата на водача / Ръчни въвеждания



Водач-1 (водач) поставя картата си на водач в слот карти-1

Дръжте слотовете за карти – освен при поставяне или изваждане карта водач - винаги затворени.

- При ADR-вариант включете запалването.
- Комби бутон **☰** водач-1 натиснете по-дълго от 2 сек. Ще се отвори слота за карта.
- Отворете капака на слота за карта.
- Поставяте карта водач в слота за карта.
- Затворете слота за карти и го вкарайте.
- Следвайте воденето по менюто.

welcome
07:35* 05:35UTC

Показание: местно време 07:35* и UTC-времето 05:35UTC (лятно часово време: + 2 часа).

последна дейност
15.04.18 16:31*

Дата/час последно изважд. карта в местното време (*).

Внимавайте за непрекъснато записване на дейностите.

Да: предприемете ръчен запис.
Не: **не** допълвайте дейност/време почивка

1М допълнителни данни? да

Пример А: Допълване на почивка

Изваждане (15.04.18) 16:31 Местно време Поставяне (18.04.18) 07:35 Местно време

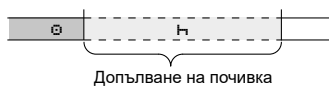

Допълване на почивка

- Натиснете и задръжте бутон **☑**: Скок на последно въвежд. поле. (минутите мигат).
- Бутон **☑** натиснете отново.

Държава начало само при показано държава край на последно изваждане.

- Потвърждаване на заданието.
- ☑ = пътуване възможно.

M 15.04.18 16:31
H 18.04.18 07:35

M 15.04.18 16:31
H 18.04.18 07:35

☑? нач.-държава
:BG

1М допълнителни номер на МПС? да

07:36* 0km/h
H 123456.7km H

Пример В: Продължете дейн.

M 24.02.18 23:32
H 25.02.18 02:30
* 25.02.18 02:30
* 25.02.18 00:20

M 25.02.18 00:20
H 25.02.18 02:30
☑ 25.02.18 02:30

☑? нач.-държава
:BG
1М допълнителни въвеждане? да

02:31* 0km/h
H 123456.7km H

Пример С: Продълж. дейност и поставяне пред други

Изваждане (24.02.18) 23:32 Местно време Поставяне (25.02.18) 02:30 Местно време

00:20 Местно време



Допълване на операции

- Дейност * настройте, потвърд.
- Ден, час, минути настройте, потвърдете.

- Следна дейност ☑ настройте, потвърд.
- Натиснете и задръжте бутон **☑** (минутите мигат).
- Натиснете още веднъж бутона **☑**.
- Потвърждаване на заданието.

Изваждане (05.11.18) 17:50 Местно време Поставяне (14.11.18) 14:00 Местно време

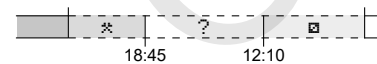

M 05.11.18 17:50
H 14.11.18 14:00
* 05.11.18 18:45

M 05.11.18 18:45
H 14.11.18 14:00
☑? край-държава

M 05.11.18 18:45
H 14.11.18 14:00
? 14.11.18 12:10

M 14.11.18 12:10
☑? нач.-държава

M 14.11.18 12:10
H 14.11.18 14:00
☑ 14.11.18 14:00

☑? нач.-държава
:BG

номер на МПС? да

14:01* 0km/h
H 123456.7km H

☑? край-държава
:BG

☑? нач.-държава
:BG

С бутон **☑** можете да:

- прекъснете въвежд. държава
- или директно на блок задаване - избор възможни променливи (възвръщане).

При първо поставяне на карта на водач, след ръчно добавяне, се задава запитване за съгласие с обработката на личните данни; За подробности виж експлоатационно упътване.

Изваждане на картата на водача

- При ADR-вариант включете запалването.
- Съответния комби бутон задръжте натиснат по-дълго от 2 сек.
- Следвайте воденето по менюто.

☑? край-държава
:E
E AN

15:05* 0km/h
H 123456.7km H

- Изберете държавата и потвърдете.
- Испания: Изберете региона.
- Прекъснете бутон **☑** Въвеждане на страната, ако искате напором да продължите Вашата работна смяна.
- Слотът за карти ще бъде отворен за изваждане карта водач.
- Изваждане на картата на водача.
- Затворете слота за карти и го вкарайте.

Настройка на дейности

- ☑ Време на управление (автоматично при пътуване)
- * Всички др. раб. времена (автоматич. при спране автомоб. за водач-1)
- ☑ Времена за готовност (времена за изчакване, време на пътника до водача, време в кабината за спане по време на пътуване за Водач-2)
- H Паузи и времена за почивка

- **Водач-1/ Водач-2:** Натискайте комби-бутон водач-1 **☑** или водач-2 **☑** докато желаната дейност (H ☑ *) се покаже на дисплея.

УКАЗАНИЕ

При край на смяната или при пауза, настройте непременно на операция H.

Автоматична настройка след запалването вкл/изкл (Опция):

18:01* 0km/h
H 123456.7km H

Обозначен чрез мигане на действието за ок. 5 сек. на стандарт. индикация (a).
След това се появява отново предходната индикация.

- При нужда съотв. промяна на дейността.

Працане към експл. упътване

УКАЗАНИЕ

Това кратко ръководство не замества предписаното по регламента (EU) 2016/799 приложение IC подробно експлоатационно упътване за DTCS 1381.